

DESKTOP & INSTRUMENT



DESKTOP & INSTRUMENT

TISCH- & PULTGEHÄUSE



110 Series - Instrument Cases

74



1000 Series - Vario Cases

76

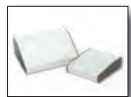

2600/2700 Series - Terminal Cases

77



2800 Series - Desktop Consoles

78



3500 Series - Euro Consoles

79

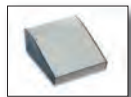

6000 Series - Venti Cases

80



8000 Series - Euro Desk Cases

81



DESKTOP & INSTRUMENT

INSTRUMENT CASES

110 SERIES

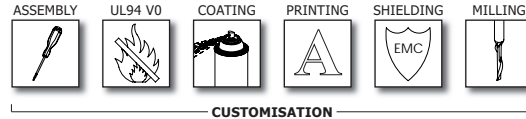

Extensive range of high quality Instrument Cases for test and measurement, display or control applications. Functional yet contemporary design boasting a unique push-fit assembly concept.

Umfangreiche Serie an hochwertigen "Desktop" Gehäusen für die industrielle Anwendung von Mess-, Steuer- und Anzeigeapplikationen. Das funktionelle und zudem zeitgenössische Design zeichnet sich unter anderem durch die Montage mittels Steckverbindungen aus.

Features:

- Innovative concept optimising both the case assembly as well as mounting the actual equipment
- The basic structure comprises U-shaped steel lid and base and two aluminium extruded side profiles with attached plastic brackets which hold the front and rear panels in place
- Side profiles include guide rails for mounting PCBs or other components
- Front brackets incorporate handles (sizes 5, 6, 7) with side covers hiding the ¼ turn assembly bolts
- Lid and base can be dismantled independent of each other
- Ventilation slots are provided towards the rear of both the lid and base
- The four smaller sizes (1, 2, 3, 4) have four non-slip feet
- The three larger sizes (5, 6, 7) are supplied with two tilting- and two non-slip feet

Materials and Finish:

- Lid and base in 1 mm steel sheet, painted epoxy textured, colour graphite grey
- Side profiles in 6063 aluminium extrusion, matt silver anodised
- Front/rear panels in 1070 aluminium, 1 mm (1, 2, 3, 4 sizes) or 2 mm thick (5, 6, 7 sizes), silver anodised
- Brackets and tilting feet moulded in high impact ABS, graphite grey colour

Standard Unit includes:

- Sizes 1, 2, 3, 4: 1 lid, 1 base, 2 front/rear panels, 2 aluminium side rails, 4 brackets, 8 lock pins, 4 non-slip feet
- Sizes 5, 6, 7: 1 lid, 1 base, 2 front/rear panels, 2 aluminium side rails, 2 rear brackets, 2 front brackets with handle, 4 non-slip feet (2 with tilt-feet)

Optional:

- 5, 6, 7 sizes without front handle (with 4 single brackets)

Eigenschaften:

- Das innovative und funktionale Design bietet dem Anwender eine maximale Ausnutzung des Innenraumes sowie eine optimierte und schnelle Montage/Demontage
- Das Gehäuse besteht aus zwei seitlichen Aluminium-Strangpressprofilen mit hochstabilen Kunststoffecken aus ABS
- In den Aluminiumprofilen sind Schienen für die Aufnahme von Leiter- oder Montageplatten bzw. weiteren Komponenten bereits integriert
- Der Aufbau des Gehäuses erlaubt eine separate Demontage des Gehäuseoberteiles und -unterteiles (z. B. für Servicezwecke)
- Die Gehäuse werden in der Größe 5, 6 und 7 mit Griffen geliefert
- Der Wärmeaustausch wird durch die integrierten Lüftungsschlitze im Gehäuseober- und -unterteil gewährleistet
- Die kleineren Gehäusegrößen werden mit vier rutschfesten Füßen
- Die größeren Gehäusetypen werden mit zwei rutschfesten und zwei Aufstellfüßen geliefert

Material:

- Gehäuseober- und unterteil aus Aluminium von 1 mm Stärke, pulverbeschichtet, Farbe graphitgrau, Seitenteile aus Aluminium-Strangpressprofil (Qualität 6063), natur eloxiert
- Front- und Rückplatten aus Aluminium (Qualität 1070) von 1,5mm Stärke (bei Gehäusetyp 1, 2, 3, und 4) und 2 mm Stärke (bei Gehäusetyp 5, 6 und 7)
- Kunststoffecken und Klappfüße aus ABS, Farbe dunkelgrau ähnlichRAL 7021

Lieferumfang:

- Gehäusegröße 1, 2, 3, und 4: 1 Gehäuseoberteil, 1 Gehäuseunterteil, je 1 Front- und Rückplatte, 2 Aluminium-Seitenprofile, 4 Kunststoffecken, 8 Schnellverschlüsse, 4 rutschfeste Gehäusefüße.
- Gehäusegröße 5, 6 und 7: 1 Gehäuseoberteil, 1 Gehäuseunterteil, je 1 Front- und Rückplatte, 2 Aluminium-Seitenprofile, 2 Kunststoffecken, 2 Kunststoffecken mit Griffen, 8 Schnellverschlüsse, 4 rutschfeste Gehäusefüße (davon 2 aufstellbar).

Optionen:

- Für Gehäusegröße 5, 6 und 7 mit vier Kunststoffecken ohne Griffen

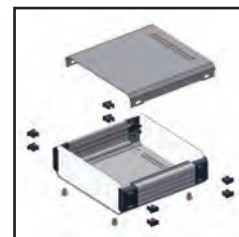
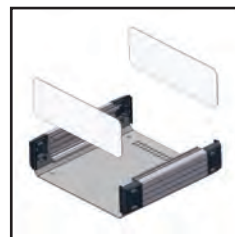

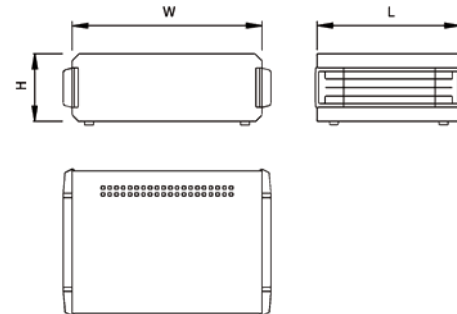

110 Series

Product Code	Dimensions (mm)		
	Length (L)	Width (W)	Height (H)
31110001	140	150	70
31110002	200	200	70
31110003	170	225	80
31110004	200	250	90
31110005	220	300	100
31110006	260	350	120
31110007	300	400	130

110 SERIES ACCESSORIES

Assembly Plate



Features:

- The assembly panel is easily fixed to the enclosure using M3 screws and nuts (not included)

Eigenschaften:

- Die Montageplatte vereinfacht das montieren der Komponenten auf die integrierten Befestigungsschienen mittels M3-Schrauben und Muttern. (Nicht im Lieferumfang enthalten)

Product Code	Dimensions (mm)	
	Length (L)	Width (W)
31110901	83	142
31110902	143	192
31110903	113	217
31110904	143	242
31110905	170	286.5
31110906	210	336.5
31110907	250	386.5

VARIO CASES

1000 SERIES

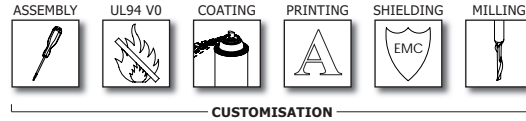

Desk cases with inclined Aluminium front panels, slightly recessed into the ABS enclosure base.

ABS Tischgehäuse mit schrägem, leicht vertieft zu befestigendem Aluminiumdeckel.

Features:

- Grey Aluminium lid mounted by four M3 screws
- Polished finish for a ease of cleaning and stylish appearance
- Internal slots for holding 1.5mm PCB's on all 4 sides
- Stand-off bosses incorporated in the base

Materials:

- Panel in 1mm grey aluminium
- Base manufactured in high impact ABS
- Resistant to temperatures up to 85°C

Optional: Moulded in flame retardant ABS UL 94 V0

Protection Class and Standard Colours:

- IP 54
- Grey, Black and White

Standard Unit includes:

- Aluminium Lid and ABS Base
- 4 x M3 machine screws
- 4 x rubber feet

Eigenschaften:

- Grauer Aluminiumdeckel mittels M3-Schrauben befestigt
- Leichte Reinigung durch eine polierte Oberfläche die ausserdem eine ansprechende Optik verleiht
- Integrierte vertikale Führungen für Leiterplatten an allen 4 Innenwänden
- Abstandsbolzen im Gehäuseunterbau integriert

Material:

- Deckel aus 1mm starkem Aluminiumblech
- Gehäuseunterteil gefertigt aus hochwertigem ABS
- Hitzebeständig bis 85°C

Optional: Ausführung in selbstverlöschendem ABS UL 94 V0

Schutzart und Standardfarben:

- IP 54
- Grau, Schwarz und Weiss

Lieferumfang:

- Aluminium Deckel und ABS Gehäuseunterteil
- 4 x M3 Schrauben
- 4 x Gummifüsse

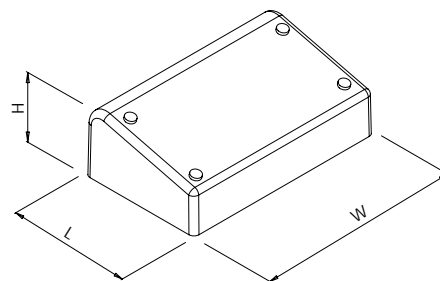

1000 Series

Product Code			Dimensions (mm)		
Black	Grey	White	Length (L)	Width (W)	Height (H)
1005-BLK	1005-GY	1005-WH	97	162	57
1006-BLK	1006-GY	1006-WH	130	215	72

TERMINAL CASES

2600 / 2700 SERIES

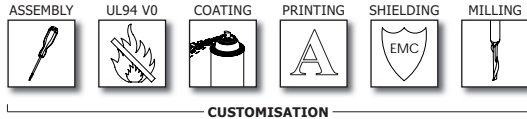

Desktop consoles available in 9 different sizes, ideally suitable for keyboard and access & security applications, as well as laboratory equipment.

Tischkonsole erhältlich in 9 Größen, ideal geeignet für den Einsatz von Elektronik mit Tastatur, Sicherheits- und Kontroll-Anwendungen oder im Labor.

Features:

- 2 part Aluminium construction
- Easy assembly with 4 M3 screws running through base rubber feet into hank bushes
- Alternative colour schemes available

Materials:

- Base and top manufactured from 2mm and 1.6mm aluminium panels

Optional: Punching and drilling for ventilation slots, mains cut-outs etc.

Protection Class and Standard Colours:

- IP 40 (not rated)
- Beige top and brown base

Standard Unit includes:

- Aluminium Top and Base
- 4 x M3 machine screws
- 4 x rubber feet

Eigenschaften:

- 2-teilige Aluminium Konstruktion
- Einfache Montage mittels 4 M3-Schrauben, die durch am Boden vorgesehenen Gummifüsse geführt werden
- Alternative Farbkombinationen sind auf Anfrage erhältlich

Material:

- Boden und Oberteil aus 2mm und 1.6mm starkem Aluminiumblech

Optional: Ausstattungen und Bohrungen für Ventilationsschlitze, Bedienelemente etc.

Schutzart und Standardfarben:

- IP 40 (nicht bewertet)
- Creme-farbenes Oberteil und braunes Unterteil

Lieferumfang:

- Aluminium Ober-und Unterteil
- 4 x M3 Schrauben
- 4 x Gummifüsse

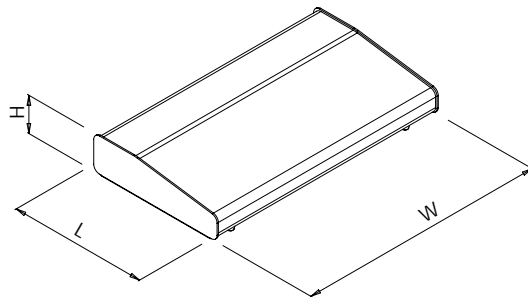

2600 / 2700 Series

Product Code	Dimensions (mm)		
	Length (L)	Width (W)	Height (H)
2601	210	178	55
2602	210	280	55
2603	210	381	55
2604	210	483	55
2605	261	483	55
2701	210	178	80
2702	210	280	106
2703	210	381	106
2704	210	483	106

DESKTOP CONSOLES

2800 SERIES

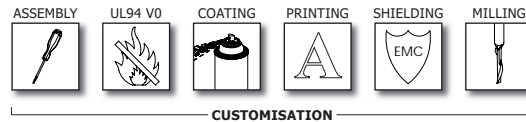

5 different types of desktop consoles with inclined operating areas, especially designed for indoor equipment in industrial, medical, test & measurement and data control environments.

Die fünf Größen an Tischgehäusen mit abgeprägten Benutzerflächen wurden speziell für den Inneneinsatz konzipiert und finden Anwendung in der Industrie, Medizin-, Kontroll- und Messtechnik und werden unter anderem in der Steuertechnik als Anzeigeneinheit eingesetzt.

Features:

- Bosses (sizes 1, 2, 3) and additional slots (sizes 4 and 5) are incorporated in the base, which are laid out to suit circuit boards in accordance with IEC 60297 (Eurocards)
- Mounting screws are hidden by four non-slip feet on the base, supplied as standard

Materials:

- Lid and base are moulded in high impact ABS
- Silver anodised 2mm thick aluminium panels, quality 1070
- Resistant to temperatures of up to 85°C (plastic parts)

Protection Class and Standard Colours:

- Light grey similar to RAL 7032 or black similar to RAL 9004
- Silver anodised aluminium panels in a matt finish

Standard Unit includes:

- Lid, base, one (sizes 1, 2, 3) or two (sizes 4, 5) aluminium panels, four non-slip feet and mounting screws

Eigenschaften:

- Im Gehäuseunterteil der Größe 1, 2 und 3 sind Befestigungspunkte sowie in der Größe 4 und 5 zusätzlich Schienen integriert. Die Anordnung der Befestigungspunkte ist für Leiterplatten in verschiedenen Größen nach Norm IEC 60297 (Europakarte) vorgesehen
- Die Schrauben werden im Gehäuseunterteil mittels vier rutschfesten Füßen abgedeckt

Material:

- Gehäuseober- und Unterteil (ohne Frontplatte/n) aus ABS
- Frontplatte aus Aluminium (Qualität 1070) von 2 mm Stärke
- Temperaturbeständig bis 85°C (Plastikteile)

Schutzart und Standardfarben:

- Farbe hellgrau ähnlich RAL 7032 oder schwarz ähnlich RAL 9004
- Frontplatte natur eloxiert, matt

Lieferumfang:

- 1 Gehäuseoberteil, 1 Gehäuseunterteil, 1 Frontplatte (bei Größe 1, 2 und 4) und 2 Frontplatten (bei Größe 3 und 5), Füße und Schrauben



TYPES 2801, 2802, 2804

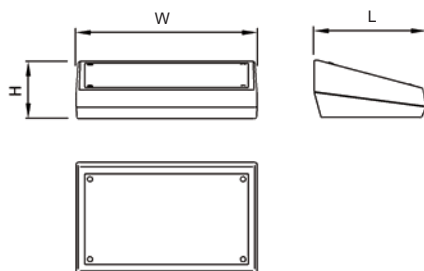

TYPES 2803, 2805

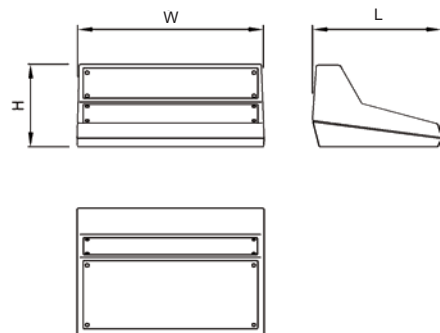

2800 Series

Product Code		Dimensions (mm)		
Grey	Black	Length (L)	Width (W)	Height (H)
2801-GY	2801-BLK	120	190	62
2802-GY	2802-BLK	185	267	78
2803-GY	2803-BLK	185	267	118
2804-GY	2804-BLK	230	400	86
2805-GY	2805-BLK	230	400	146

EURO CONSOLES

3500 SERIES

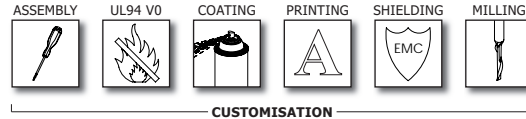

The classic range of U-shaped enclosures featuring a sophisticated internal arrangement, being particularly popular for applications in the test & measurement industry.

Das klassische Halbschalengehäuse mit durchdachter Ausnutzung des Innenraumes eignet sich besonders für die Anwendung im Bereich der Anzeigen- und Steuerungstechnik.

Features:

- Integrated mounting points in the base of the enclosure facilitate the fixation of normed PCBs, according to size 2 and 3 of IEC 60297 (Eurocards)
- The enclosure configuration comprises two metal carriers on each side which both the front and back panels are fixed to, as well as moulded top and bottom shells
- The metal carriers have additional mounting points for securely fixing PCBs and other components
- Heat exchange is sufficiently provided for by ventilation slots in the base U-shell as well as the rear panel
- The smallest size has four non-slip feet, the three larger sizes are supplied with tilting feet

Materials and Standard Colours:

- Lid and base injection moulded in high impact ABS
- Panels in silver anodized 1.2mm thick aluminium, quality 1070
- Light grey similar to RAL 7032 or dark grey similar to RAL 7016

Standard Unit includes:

- Lid, base, front and rear panels, two metal side carriers, four non-slip feet (size 1) or set of two tilting feet plus two fixed non-slip feet (sizes 2, 3, 4) and mounting screws



Eigenschaften:

- Die integrierten Befestigungspunkte im Gehäuseunterteil vereinfachen die Aufnahme von ungenormten und genormten Leiterplatten gemäß IEC 60297 (Europakarte) der Größe 2 und 3
- Der Aufbau des Gehäuses besteht aus zwei seitlichen Metallträgern an denen die Front- und Rückplatte befestigt wird sowie eine Gehäuseober- und unterschale aus Kunststoff
- Die Metallträger verfügen über zusätzliche Befestigungspunkte an denen Leiterplatten und andere Komponenten stabil befestigt werden können
- Der Wärmeaustausch wird durch die integrierten Lüftungsschlitze im Gehäuseunterteil sowie in der Gehäuserückwand ermöglicht
- Die Gehäuse werden mit vier rutschfesten Füßen geliefert. Bei den Gehäusegrößen 2, 3 und 4 sind die Vorderfüße aufstellbar

Material und Standardfarben:

- Gehäuseober- und -unterteil aus ABS, Farbe hellgrau ähnlich RAL 7032 oder dunkelgrau ähnlich RAL 7016
- Front- und Rückplatte aus Aluminium (Qualität 1070) von 1,2 mm Stärke, natur eloxiert, matt

Lieferumfang:

- 1 Gehäuseoberenteil, 1 Gehäuseunterteil, je 1 Front- und Rückplatte, 2 Metallträger, 4 Füße (Größe 1) und 2 rutschfeste Füße mit 2 Aufstellfüßen (Größe 2, 3 und 4), Montageschrauben

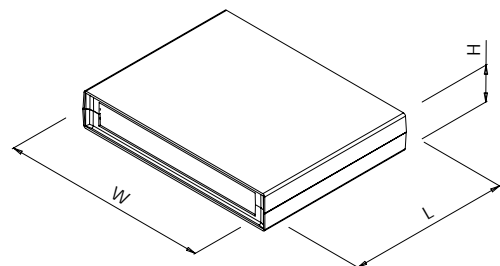

3500 Series

Product Code		Dimensions (mm)		
Dark Grey	Light Grey	Length (L)	Width (W)	Height (H)
RERE1-GG	RERE1-PG	145	90	41
RERE2-GG	RERE2-PG	145	170	56
RERE3-GG	RERE3-PG	181	232	77
RERE4-GG	RERE4-PG	220	247	102

VENTI CASES

6000 SERIES

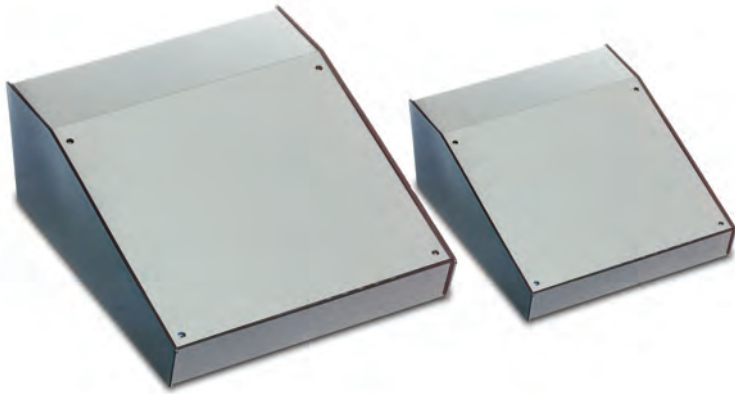
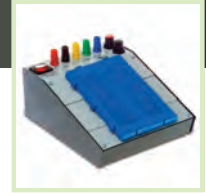
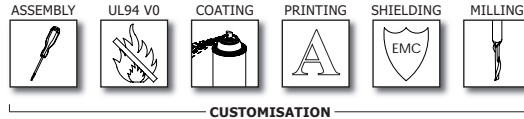

ABS desk cases available in three sizes with inclined, slightly recessed Aluminium front panels.

3 unterschiedliche Größen an ABS Tischgehäusen, mit schrägem, leicht versenktem Aluminiumdeckel stehen zur Verfügung.

Features:

- Grey Aluminium lid mounted by four M3 screws
- Polished finish for a ease of cleaning and stylish appearance
- Integral slots for holding 1.5mm PCB's on the front and rear walls
- Stand-off bosses and ventilation slots incorporated in the base

Materials:

- Panel in 1mm grey aluminium
- Base manufactured in high impact ABS
- Resistant to temperatures up to 85°C

Optional: Moulded in flame retardant ABS UL 94 V0

Protection Class and Standard Colours:

- Not IP rated
- Grey, Black and White

Standard Unit includes:

- Aluminium Lid and ABS Base
- 4 x M3 machine screws
- 4 x rubber feet



Eigenschaften:

- Grauer Aluminiumdeckel mittels M3-Schrauben befestigt
- Leichte Reinigung durch eine polierte Oberfläche die ausserdem eine ansprechende Optik verleiht
- Integrierte vertikale Führungen für Leiterplatten an Vorder- und Rückwand
- Abstandsbolzen und Ventilationsschlitze im Gehäuseunterbau integriert

Material:

- Deckel aus 1mm starkem Aluminiumblech
- Gehäuseunterteil gefertigt aus hochwertigem ABS
- Hitzebeständig bis 85°C

Optional: Ausführung in selbstverlöschendem ABS UL 94 V0

Schutzart und Standardfarben:

- Not IP rated
- Grau, Schwarz und Weiss

Lieferumfang:

- Aluminium Deckel und ABS Gehäuseunterteil
- 4 x M3 Schrauben
- 4 x Gummifüsse

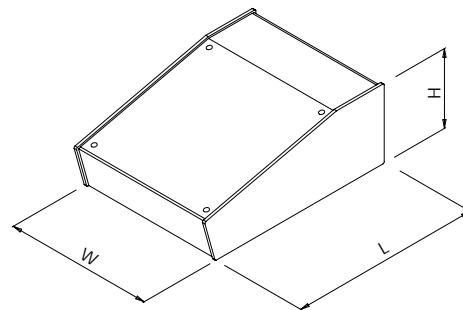

6000 Series

Product Code			Dimensions (mm)		
Grey	Black	White	Length (L)	Width (W)	Height (H)
6005-GY	6005-BLK	6005-WH	143	105	55
6006-GY	6006-BLK	6006-WH	143	170	55
6007-GY	6007-BLK	6007-WH	214	170	82

EURO DESK CASES

8000 SERIES

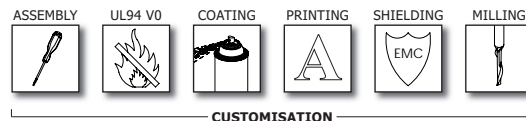

Terminal enclosures featuring removable base plates for ease of assembly and flush fitting Aluminium front panels.

Datengehäuse mit bündig verbautem Aluminiumdeckel und abnehmbarer Bodenplatte zur vereinfachten Montage.

Features:

- Fast assembly and easy access to components due to removable base plate
- Grey Aluminium lid mounted by four M3 screws
- Polished finish for a ease of cleaning and stylish appearance
- All four sides incorporate integral slots for holding 1.5mm PCB's vertically
- Mounting bosses on the base for horizontal fixation of equipment

Materials:

- Enclosure and base panel manufactured in high impact ABS
- Panel in 1mm grey aluminium
- Resistant to temperatures up to 85°C

Optional: Moulded in flame retardant ABS UL 94 V0

Protection Class and Standard Colours:

- IP 40 (not rated)
- Grey, Black and White

Standard Unit includes:

- ABS enclosure, base plate and Aluminium panel
- 8/10 x M3 fixing screws
- 4 x rubber feet

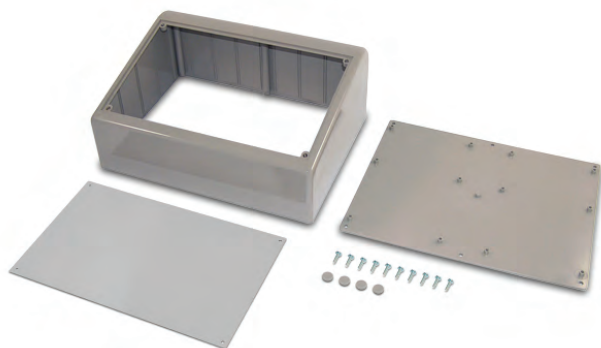

Eigenschaften:

- Unkomplizierter Zugang zur Elektronik und vereinfachte Montage, mittels abnehmbarer Bodenplatte
- Grauer Aluminiumdeckel mit M3-Schrauben befestigt
- Leichte Reinigung durch eine polierte Oberfläche die ausserdem eine ansprechende Optik verleiht
- Integrierte vertikale Führungen für Leiterplatten an allen vier Innenwänden
- Abstandsbolzen zur Befestigung von Leiterplatten sind im Gehäuseunterbau integriert

Material:

- Gehäuse und Bodenplatte gefertigt aus hochwertigem ABS
- Deckel aus 1mm starkem Aluminiumblech
- Hitzebeständig bis 85°C

Optional: Ausführung in selbstverlöschendem ABS UL 94 V0

Schutzart und Standardfarben:

- IP40 (Not rated)
- Grau, Schwarz und Weiss

Lieferumfang:

- Aluminium Deckel und ABS Gehäuseunterteil
- 8/10 x M3 Schrauben
- 4 x Gummifüsse

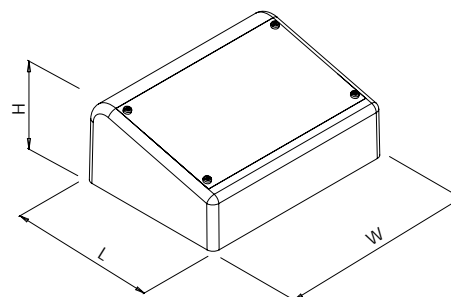

8000 Series

Product Code			Dimensions (mm)		
Grey	Black	White	Length (L)	Width (W)	Height (H)
8005-GY	8005-BLK	8005-WH	127	170	70
8007-GY	8007-BLK	8007-WH	187	243	103